

CZ

PODROBNÝ NÁVOD K POUŽITÍ KOMBINOVANÉ MIKROVLNNÉ TROUBY

gorenje

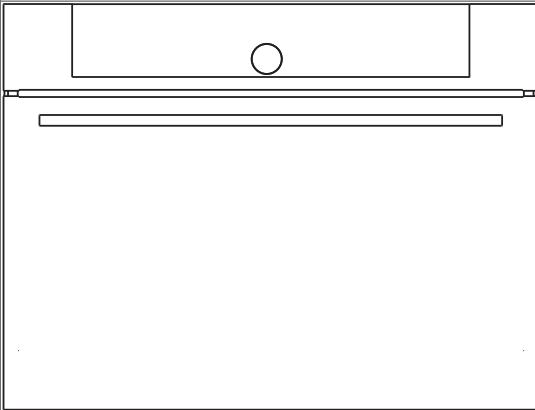

Děkujeme vám za důvěru, kterou jste nám prokázali zakoupením našeho spotřebiče.

Tento podrobný návod k obsluze vám pomůže správně používat výrobek. Pokyny vás co možná nejrychleji seznámí s novým spotřebičem.

Přesvědčte se, že spotřebič není poškozený. Pokud zjistíte poškození způsobené přepravou, obraťte se na prodejce, od kterého jste spotřebič zakoupili, nebo na regionální sklad, odkud byl spotřebič dodán. Telefonní číslo naleznete na faktuře nebo dodacím listu.

Pokyny pro instalaci a zapojení jsou přiloženy zvlášť.

Pokyny pro používání jsou k dispozici také na naší webové stránce:

www.gorenje.com / < <http://www.gorenje.com> />



Důležitá informace



Tip, poznámka

OBSAH

4 DŮLEŽITÉ BEZPEČNOSTNÍ POKYNY 9 Před zapojením zařízení	UPOZORNĚNÍ
10 KOMBINOVANÁ MIKROVLNNÁ TROUBA 13 Technické údaje 14 Řídicí jednotka	ÚVOD
16 PŘED PRVNÍM POUŽITÍM SPOTŘEBIČE 17 PRVNÍ POUŽITÍ	POSTUP VAŘENÍ
18 VOLBA HLAVNÍCH NABÍDEK PRO PEČENÍ A NASTAVENÍ 19 A) pečení s volbou typu pokrmu 21 B) pečení s volbou režimu operace 28 C) uložení vlastního programu (můj režim) 29 ZAHÁJENÍ PROCESU PEČENÍ 29 KONEC PEČENÍ A VYPNUTÍ TROUBY 30 VOLBA DOPLŇKOVÝCH FUNKCÍ 32 VOLBA VŠEOBECNÝCH NASTAVENÍ 34 POPIS SYSTÉMŮ (REŽIMŮ VAŘENÍ) A TABULKY VAŘENÍ	NASTAVENÍ A PEČENÍ
54 ÚDRŽBA A ČIŠTĚNÍ 55 Konvenční čištění trouby 56 Čisticí program aqua clean 57 Odstranění a vyčištění vodicích lišt 58 Výměna žárovky	ČIŠTĚNÍ A ÚDRŽBA
59 TABULKA ODSTRAŇOVÁNÍ ZÁVAD 60 LIKVIDACE	ŘEŠENÍ PROBLÉMŮ

DŮLEŽITÉ BEZPEČNOSTNÍ POKYNY



ČTĚTE PEČLIVĚ POKYNY A UCHOVEJTE SI JE PRO BUDOUCÍ POUŽITÍ.

Tento spotřebič můžou používat pouze děti ve věku 8 a více let a osoby se sníženými psychickými, smyslovými nebo mentálními schopnostmi nebo s nedostatkem zkušeností a znalostí, pokud jsou pod dozorem nebo byly poučeny o bezpečném používání zařízení a rozumějí rizikům při používání. Děti si nemůžou se zařízením hrát. Čištění a uživatelskou údržbu nemůžou vykonávat děti bez dozoru.

VAROVÁNÍ: Zařízení a jeho přístupné části se během používání zahřívá na vysoké teploty. Dávejte pozor, abyste se nedotýkali horkých částí. Děti mladší 8 let musí být drženi mimo dosah trouby, pokud nejsou pod neustálým dohledem.

VAROVÁNÍ: Přístupné části zařízení se mohou během používání zahřát na vysoké teploty. Děti by měly být udržovány mimo dosah trouby.

Zařízení se během používání zahřívá na vysoké teploty. Dávejte pozor, abyste se nedotýkali ohřívacích prvků trouby.

VAROVÁNÍ: Před výměnou žárovky se ujistěte, že je spotřebič vypnutý, abyste zabránili možnému úrazu elektrickým proudem.

Nepoužívejte tvrdé a drsné čističe nebo ostrá kovová škrabadla pro čištění skleněných dveří trouby/skla závěsných vík varné desky (podle případu), protože můžou poškrábat povrch, což může mít za následek zničení skla.

Nepoužívejte parní čističe nebo vysokotlakové čističe k čištění varné desky, protože mohou způsobit úder elektrickým proudem.

Toto řízení není určeno pro řízení pomocí externích časovačů nebo speciálních ovládacích systémů.

Prostředky pro odpojení musí být zavedeny pevným připojením v souladu s pravidly pro zapojení.

V případě, že je napájecí kabel poškozen, musí být z důvodu předcházení rizik vyměněn výrobcem, jeho servisním technikem nebo podobně kvalifikovanými osobami.

Zařízení nesmí být instalováno za okrasnými dveřmi z důvodu předcházení přehřátí.

Spotřebič je určen pro použití v domácnosti. Nepoužívejte zařízení pro žádné jiné účely jako je vytápění místností, vysoušení domácích mazlíčků nebo jiných zvířat, papíru, textilií, bylin, atd., jelikož to může mít za následek zranění nebo nebezpečí vzniku požáru.

Spotřebič může být připojen ke zdroji el. napětí pouze autorizovaným servisním technikem nebo obdobným odborníkem. Manipulace se zařízením nebo neprofesionální oprava může způsobit vážné poranění nebo škody na výrobku.

Jsou-li **napájecí kabely** jiných zařízení umístěných v blízkosti jiných zařízení zachyceny do dveří mikrovlnné trouby, mohou se poškodit, což může mít za následek zkrat. Z toho důvodu udržujte napájecí kabely jiných zařízení v bezpečné vzdálenosti.

Nikdy neobkládejte stěny trouby hliníkovou folií a nepokládejte plechy na pečení nebo jiné kuchyňské náčiní na dno trouby. Hliníková folie by bránila cirkulaci vzduchu v troubě, procesu pečení a zničila smaltovanou vrstvu.

Dvířka trouby se během provozu značně zahřívají. Pro zvýšenou ochranu je namontováno třetí sklo, které snižuje povrchovou teplotu na vnější straně (pouze u některých modelů).

Panty dvířek trouby se mohou poškodit pod nadměrným zatížením. Nepokládejte těžké plechy na pečení na otevřená dvířka trouby a také se o ně neopírejte během čištění trouby. Nikdy nestoupejte na otevřená dvířka trouby a nenechávejte děti si na ně sedat.

Bezpečný provoz zařízení není ovlivněn přítomností lišt.

Ujistěte se, aby ventily nikdy nebyly zakryty nebo zablokovány jakýmkoliv způsobem.

Bezpečné použití mikrovlnné trouby

VAROVÁNÍ: Pokud spotřebič pracuje v kombinovaném režimu, děti mohou používat troubu pouze pod dohledem dospělé osoby z důvodu vysokých teplot.

VAROVÁNÍ: Pokud jsou dvířka nebo těsnění dvířek poničené, trouba nesmí být v provozu, dokud nebude opravena kompetentní osobou.

VAROVÁNÍ: Je nebezpečné pro kohokoliv jiného než je kompetentní osoba provádět servis nebo opravu, která zahrnuje vyjmutí krytu, který chrání před vystavením mikrovlnné energii.

VAROVÁNÍ: Tekutiny a jiné pokrmy nesmí být ohřívány v uzavřených nádobách, protože by mohly snadno explodovat.

Toto zařízení je určeno pro domácí použití a obdobné použití, jako:

- v prostorech komerčních, kancelářských kuchyních nebo jiných pracovních prostředích;
- v prostředích farem;
- pro hotelové, motelové a jiné rezidenční klienty;
- prostředích zařízení pro ubytování a občerstvení.

Používejte výhradně náčiní vhodné pro použití v mikrovlnných troubách.

Kovové nádoby na jídlo nebo nápoje jsou zakázány pro použití u přípravy v mikrovlnné troubě.

Ohříváte-li jídlo v plastových nebo papírových nádobách, věnujte troubě neustálou pozornost, poněvadž může takové balení vzplanout.

Při mikrovlnném ohřevu nápojů může zpožděně dojít k erupтивnímu varu; proto je třeba věnovat pozornost při manipulaci s nádobou. Abyste předešli nechtěnému vykypění nápoje během ohřevu, umístěte do nádoby nekovový předmět (např. dřevěnou, skleněnou nebo plastovou lžičku) před tím než začnete nápoj ohřívát.

Obsah lahviček pro krmení a nádob pro dětskou výživu se před jejich spotřebou musí zamíchat nebo se s ním musí zatřást a teplota zkontrolovat z důvodu předcházení popáleninám.

Vajíčka ve skořápce a celá vajíčka připravená na tvrdo se nesmí ohřívát v mikrovlnné troubě, protože může dojít k jejich explozi dokonce i po ukončení jejich ohřívání v troubě.

Uvidíte-li dým, vypněte spotřebič nebo jej odpojte od elektrického proudu a zavřete jeho dvířka pro udušení jakýchkoliv plamenů.

Mikrovlnná trouba je určena pro ohřívání jídel a nápojů. Sušení jídla nebo oblečení, příp. ohřívání obkladů, pantoflí, houbiček, vlhkých hadrů, apod. může mít za následek poranění, vzplanutí nebo požár.

Troubu je potřebné pravidelně čistit a jakékoliv zbytky jídla odstraňovat.

Neudržíte-li troubu čistou, může to vést ke zhoršení kvality povrchu, která negativně ovlivňuje životnost zařízení a může mít za následek vznik nebezpečí.

Spotřebič vybavený dvířky nebo skříní musí mít takové dveře nebo skříň za provozu otevřené.

Udržujte minimální vzdálenost mezi horním okrajem trouby a nejbližším předmětem nad ní.

Mikrovlňná trouba je určena pro ohřívání jídel a nápojů. Její použití pro sušení jídel nebo oblečení, příp ohřívání obkladů, pantoflí, houbiček, vlhkých utěrek, apod. může mít za následek poranění, vzplanutí nebo požár.

Vždy používejte rukavice do trouby pro vyjímání talířů z trouby. Některé hrnce, pánve, plechy absorbují teplo z jídel, čímž se značně zahřívají.

Ujistěte se, že používáte pouze kuchyňské nádobí, které je vhodné pro použití v mikrovlňné troubě. Nepoužívejte kuchyňské nádobí z ocele nebo obsahující zlaté nebo stříbrné okraje.

Neoponechávejte žádné příslušenství nebo náčiní v troubě, když je vypnutá. Pro předcházení poškození nezapínejte prázdnou troubu.

Nepoužívejte porcelánové, hliněné nebo keramické nádoby, mají-li póry v materiálu nebo nejsou-li glazurované. Jakmile se zahřejí, vlhkost pronikající skrz tyto póry může způsobit popraskání. Používejte

výhradně kuchyňské nádobí, které je určeno pro použití v mikrovlňné troubě.

Vždy si přečtěte a dodržujte pokyny pro ohřívání v mikrovlňné troubě uvedené na balení daného jídla.

Dávejte pozor na zahřívání jídel obsahujících alkohol, protože se v troubě může vytvořit výbušná směs alkoholu a vzduchu. Dveře otevírejte opatrně.

Používáte-li mikrovlňnou troubu nebo kombinovanou mikrovlňnou a konvekční funkci, nedoporučuje se používání jakéhokoliv kovového náčiní, vidliček, lžiček, nožů nebo kovových svorek/úchytek pro zamražená jídla. Po ohřátí jídlo zamíchejte nebo jej nechte ležet, dokud se jídlo celé rovnoměrně nezahřeje.

PŘED ZAPOJENÍM ZAŘÍZENÍ:



Před zapojením zařízení si přečtěte podrobně pokyny k použití. Záruční opravy nebo jakékoliv jiné nároky ze záruky se nevztahují na případy nesprávného zapojení nebo použití.

KOMBINOVANÁ MIKROVLNNÁ TROUBA

(POPIS TROUBY A VYBAVENÍ - V ZÁVISLOSTI NA MODELU)

Obrázek znázorňuje jeden z vestavných modelů spotřebiče. Protože spotřebiče, pro které byly tyto pokyny sestaveny, mohou mít různé vybavení, může se stát, že některé funkce nebo vybavení popsané v tomto návodu nebudou na vašem spotřebiči k dispozici.

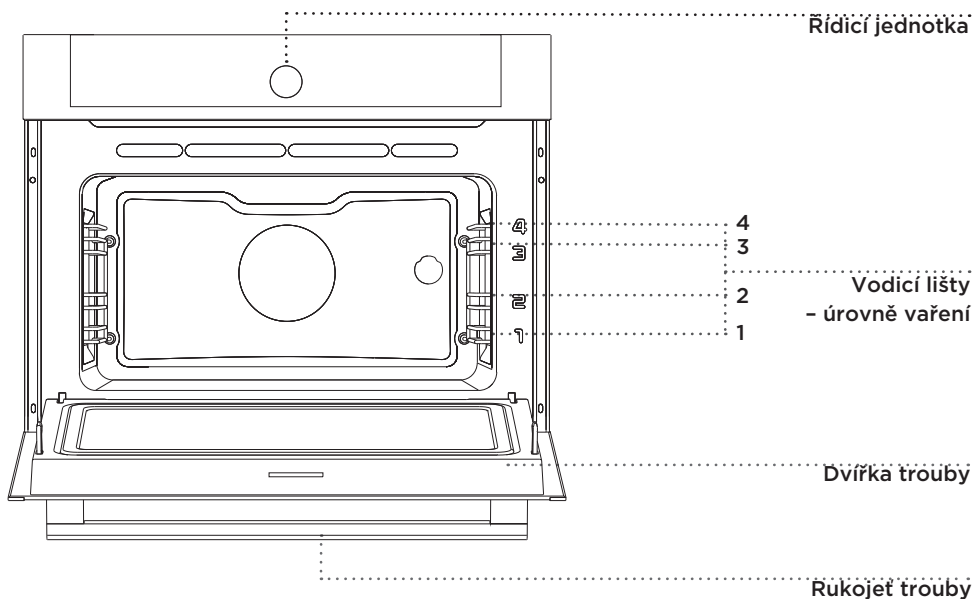

DRÁTĚNÉ VODICÍ LIŠTY

Drátěné lišty umožňují přípravu jídla na 4 úrovních (všimněte si, že se úrovně / lišty počítají odzdoła nahoru).

Vodící lišty 3 a 4 jsou určeny pro grilování. Vodící lišta 1 se používá s mikrovlnnými systémy, když se pokrm připravuje ve skleněné pečicí nádobě.

DVEŘNÍ SPÍNAČ TROUBY

Pokud dojde k otevření dvířek trouby, spínač zajistí, aby ohřev trouby, ventilátor a mikrovlny byly deaktivovány. Když se dvířka zavřou, spínač ohřev a mikrovlny opět aktivuje.

CHLADICÍ VENTILÁTOR

Spotřebič je vybaven chladicím ventilátorem, který zajišťuje chlazení pláště a ovládacího panelu.

ROZŠÍŘENÝ PROVOZ CHLADICÍHO VENTILÁTORU

Po vypnutí trouby je chladicí ventilátor po určitou dobu ještě v provozu, aby zajistil ochlazení trouby. (Rozšířený provoz chladicího ventilátoru závisí na teplotě ve středu trouby).

VYBAVENÍ TROUBY A PŘÍSLUŠENSTVÍ (Podle modelu)

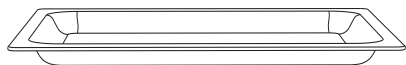

SKLENĚNÁ PEČICÍ NÁDOBA se používá pro vaření se všemi systémy trouby a pro vaření s mikrovlnami. Lze ji také použít jako servírovací mísu.



Nikdy nepoužívejte rošt, mělký pečicí plech, hluboký pekáč ani jiné kovové součásti nebo příslušenství při provozu systému s mikrovlnami!



ROŠT je určen pro grilování nebo jako podpěra pro pekáč, pečicí plech nebo pečicí nádobu s pokrmem.



Rošt je vybaven bezpečnostní západkou. Proto je nutné před vysunutím roštu z trouby lehce nadzvednout přední část roštu.

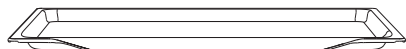

MĚLKÝ PEČICÍ PLECH je určen pro pečení pečiva a koláčů.

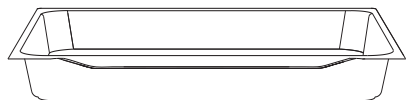

HLUBOKÝ PEKÁČ je určen pro pečení masa a pečiva z tekutého těsta. Lze jej také použít jako odkapávací mísu.



Při pečení v hlubokém pekáči nikdy nepoužívejte první úroveň vodicích lišt kromě případu, kdy grilujete nebo používáte rožeň a hluboký pekáč slouží pouze pro odkapávání.



Když se příslušenství na pečení zahřeje, může se změnit jejich tvar. To neovlivňuje jejich funkčnost a jejich původní forma se obnoví po ochlazení.

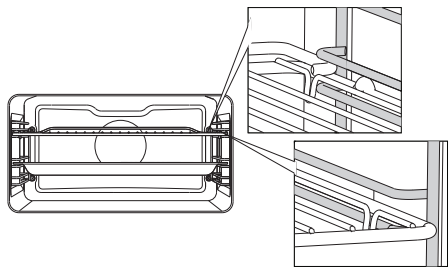

Rošt nebo mísa musí být vždy vloženy do drážky mezi dvěma drátěnými profily.

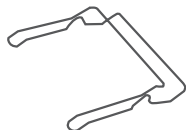

DRŽÁK ZÁSOBNÍKU PRO PEČENÍ

zjednodušuje proces vytahování horkých pečicích táců z trouby po pečení.



Spotřebič a některá přístupná místa mají při pečení tendenci zahřívat se. Používejte ochranné rukavice.

TECHNICKÉ ÚDAJE

(PODLE MODELU)

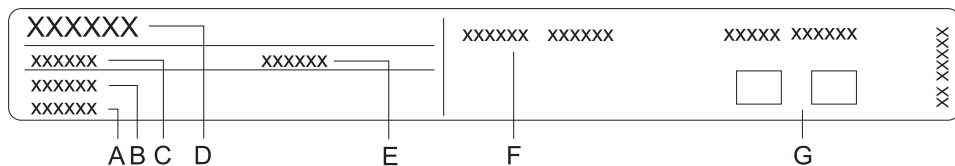

- A Výrobní číslo
- B Kód/ID
- C Typ
- D Značka
- E Model
- F Technické údaje
- G Symboly shody

Typový štítek uvádějící základní informace o spotřebiči je umístěn na okraji trouby a je vidět, když se otevřou dvířka trouby.

ŘÍDICÍ JEDNOTKA

(Podle modelu)

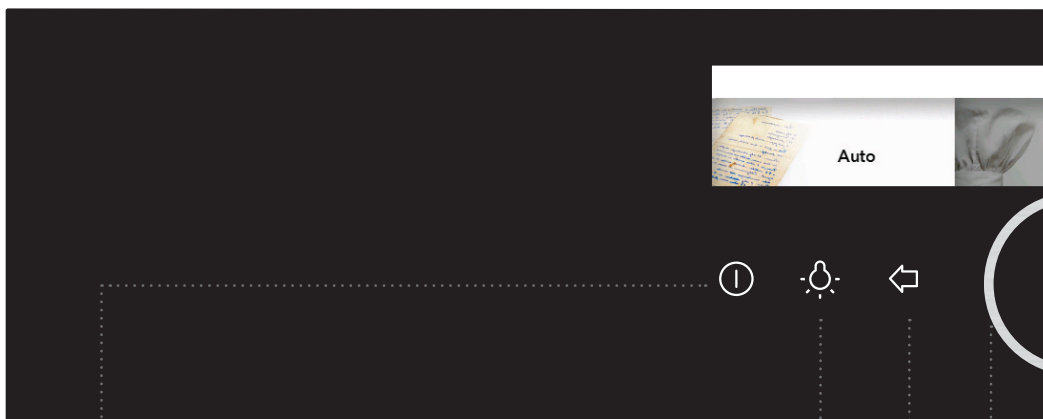

1 HLAVNÍ VYPÍNAČ

2 SPÍNAČ ZAPNUTÍ/ VYPNUTÍ OSVĚTLENÍ TROUBY

3 ZPĚTNÉ TLAČÍTKO

4 KNOFLÍK pro výběr a POTVRZENÍ

Krátce stiskněte tlačítko, abyste se vrátili do předchozí nabídky.

Stiskněte a podržte tlačítko, abyste se vrátili do hlavní nabídky.

Otáčením knoflíku vyberte nastavení.

Stisknutím knoflíku potvrďte svůj výběr.

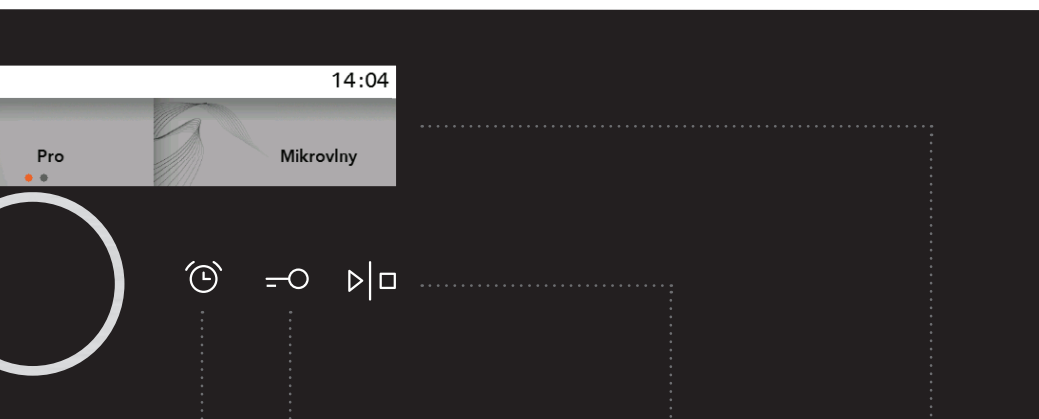

5 MINUTKA/
ALARM

6 TLAČÍTKO
DĚTSKÉ
POJISTKY

7 TLAČÍTKO
ZAPNUTÍ/
VYPNUTÍ

8 DISPLEJ -
zobrazuje veškerá
nastavení

Dlouhé stisknutí:
START

**Dlouhé stisknutí za
provozu:** STOP

POZNÁMKA:

Tlačítka reagují lépe, když se jich dotýkáte větší plochou prstu. Každé stisknutí tlačítka je potvrzeno krátkým zvukovým signálem.

PŘED PRVNÍM POUŽITÍM SPOTŘEBIČE

Před prvním použitím odstraňte všechny komponenty z trouby, včetně transportního zařízení. Omyjte veškeré příslušenství a nádoby teplou vodou a obvyklým detergentem. Nepoužívejte abrazivní čistič.

Před prvním použitím trouby tuto troubu zahřejte bez jídla, v systému "vrchní a spodní ohřev", při teplotě 200 °C a po dobu cca jedné hodiny. Objeví se charakteristický zápach „nového spotřebiče“. Při prvním použití dobře vyvětrejte příslušnou místnost.

MIKROVLNNÁ FUNKCE

Mikrovlny se používají pro **vaření, pečení a rozmrazování pokrmů**. Umožňují rychlé a efektivní vaření beze změny barvy nebo tvaru pokrmu.

Mikrovlny jsou druhem elektromagnetického záření. Takové záření se běžně vyskytuje v našem okolí ve formě radioelektrických vln, světla nebo infračervených paprsků. Jejich frekvence je v rozsahu 2 450 MHz.

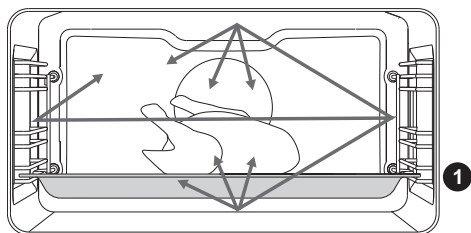

Jejich chování:

- Odrážejí se od kovů.
- Procházejí všemi ostatními materiály.
- Jsou pohlcovány molekulami vody, tuků a cukru.

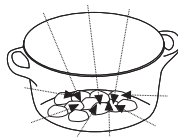
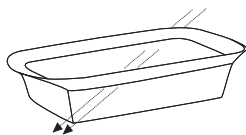
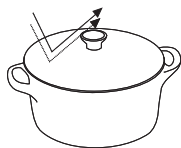

Když je pokrm vystaven mikrovlnám, začnou se jeho molekuly rychleji pohybovat, čímž vytvářejí teplo.

Mikrovlny pronikají přibližně 2,5 centimetru hluboko do pokrmu. Je-li pokrm silnější, ohřívá se vnitřní část pokrmu vedením tepla jako při konvenčním vaření.



Nikdy nepoužívejte ani nezapínejte systém mikrovln, pokud je trouba prázdná.

PRVNÍ POUŽITÍ

VOLBA JAZYKA

při prvním připojení spotřebiče k napájecímu systému nebo po delší odstavce prosím vyberte požadovaný jazyk. Výchozím jazykem je angličtina.



Každé nastavení potvrďte stisknutím KNOFLÍKU.

			12:00
English	Česky	Dansk	

Otočte KNOFLÍKEM a zvolte požadovaný jazyk. Svou volbu potvrďte.

NASTAVENÍ DATA

Date				12:00
	1	1	2017	

Stisknutím KNOFLÍKU nastavte DEN, MĚSÍC a ROK. Otáčejte knoflíkem a potvrďte svůj výběr označením příslušného pole.

NASTAVENÍ HODIN

Time				12:00
	12:00			

Otočte KNOFLÍKEM a nastavte HODINY. Potvrďte svůj výběr označením příslušného pole.



Trouba funguje i tehdy, když neprovedete nastavení času dne. V tomto případě však není možné používat funkce časovače (viz kapitola VOLBA FUNKCÍ ČASOVAČE).

Po několika minutách bez aktivity přechází spotřebič do pohotovostního režimu.

ZMĚNA NASTAVENÍ HODIN

Čas v daném dnu můžete změnit, když není aktivována funkce časovače (viz kapitola VOLBA VŠEOBECNÝCH NASTAVENÍ).

VOLBA HLAVNÍCH NABÍDEK PRO PEČENÍ A NASTAVENÍ

Proces pečení můžete ovládat několika různými způsoby:

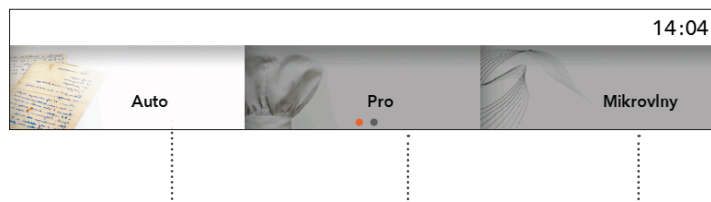

Otočte KNOFLÍKEM a zvolte název menu (nabídky). Volbu potvrďte stisknutím KNOFLÍKU. NÁZEV zvoleného menu se objeví nahoře.



Každé nastavení potvrďte stisknutím KNOFLÍKU.

A) Auto

V tomto režimu nejprve zvolte typ nádoby a potom vybraný pokrm s automatickým nastavením množství, úrovně měřidla a konce operace.

Program nabízí různé předem nastavené recepty, které byly vyzkoušeny odbornými kuchaři a nutričními experty.

B) Pro

Tento režim umožňuje volbu pokrmů s předem nastavenými továrními hodnotami, které můžete různě upravovat.

C) Mikrovlny

Tento režim je vhodný pro vaření, pečení a rozmrazování jídel.

D) Můj režim

Tento režim umožňuje připravovat pokrmy podle vašeho přání, pokaždé se stejným postupem a ve stejném nastavení. Svě nastavení můžete uložit v paměti trouby a vyvolat je při dalším použití.

A) PEČENÍ S VOLBOU TYPU POKRMU

(Automatický režim - Auto)

 Každé nastavení potvrďte stisknutím KNOFLÍKU.

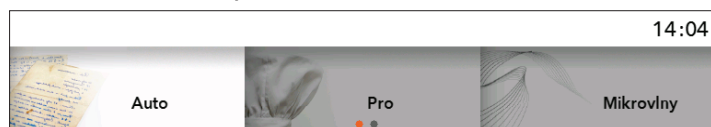

Otočte KNOFLÍKEM a zvolte **Auto**. Volbu potvrďte stisknutím KNOFLÍKU.

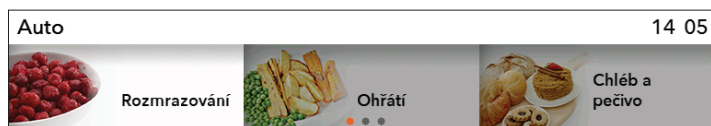

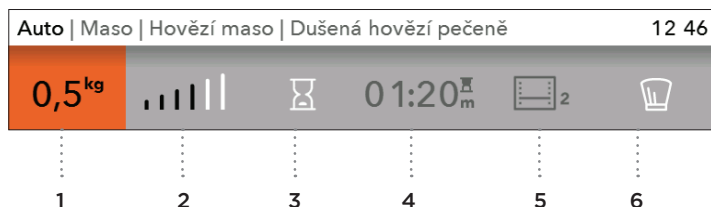

Zvolte typ pokrmu a vybrané jídlo. Svou volbu potvrďte.



Zobrazí se předem nastavené hodnoty. Můžete zvolit množství, úroveň měřidla a opožděný start (konec pečení).

- 1 množství
- 2 úroveň měřidla
- 3 opožděný start
- 4 doba pečení
- 5 pečicí systém a doporučená úroveň
- 6 profesionální režim (Pro)

 Pokud je v automatickém režimu zvolen symbol , program přechází do **Profesionálního režimu (Pro)** (viz kapitola PEČENÍ S VOLBOU REŽIMU).

Pro zahájení procesu pečení se dotkněte tlačítka START/STOP.
Veškerá zvolená nastavení se zobrazí na displeji.

PŘEDEHŘÍVÁNÍ

Některé typy jídel v režimu **Auto** také obsahují funkci předehřátí .

Když zvolíte typ jídla, zobrazí se následující upozornění: **"Zvolený program obsahuje funkci předehřívání."** (Potvrďte svůj výběr pomocí KNOFLÍKU.) **"Předehřátí spuštěné."**

Zatím však jídlo nekládejte. Na displeji se bude střídat aktuální a nastavená teplota.

Po dosažení zvolené teploty se proces předehřevu zastaví a zazní akustický signál.

Na displeji se zobrazí následující upozornění: **"Předehřev je dokončen"**.

Otevřete dvířka a vložte jídlo. Program pak obnoví proces vaření se zvoleným nastavením.



Když je nastavena funkce předehřevu, funkci opožděného spuštění nelze použít.

B) PEČENÍ S VOLBOU REŽIMU OPERACE (Profesionální režim (Pro))

 Každé nastavení potvrďte stisknutím KNOFLÍKU.



Otočte KNOFLÍKEM a zvolte **Pro**. Svou volbu potvrďte.

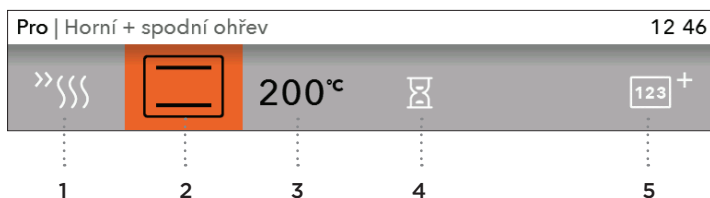

Zvolte své vlastní **základní nastavení**.

ZÁKLADNÍ NASTAVENÍ

- 1 předehřívání
- 2 systém (viz tabulka SYSTÉMY TROUBY)
- 3 teplota v troubě

DALŠÍ NASTAVENÍ

- 4 doba pečení (viz kapitola FUNKCE ČASOVAČE - DOBA TRVÁNÍ)
- 5 Vícefázové vaření (viz kapitola VÍCEFÁZOVÉ VAŘENÍ)

PŘEDEHŘÍVÁNÍ

Použijte funkci předehřívání, pokud chcete troubu zahřát na požadovanou teplotu co nejdříve.

Po výběru tohoto symbolu  se aktivuje funkce předehřívání a zobrazí se upozornění: **"Předehřívání se začalo."** Zatím však jídlo nevkládejte. Na displeji se bude střídát aktuální a nastavená teplota.











Po dosažení zvolené teploty se proces předehřevu zastaví a zazní akustický signál.

Na displeji se zobrazí následující upozornění: **"Předehřev je dokončen."**

Otevřete dvířka a vložte jídlo. Program pak obnoví proces vaření se zvoleným nastavením.



 Když je nastavena funkce předehřevu, funkci opožděného spuštění nelze použít.

SYSTÉMY TROUBY (v závislosti na modelu)

SYSTÉM	POPIS	PŘEDEM NASTAVENÁ TEPLOTA (°C)	MIN - MAX TEPLOTA (°C)
SYSTÉMY TROUBY			
	HORNÍ + SPODNÍ OHŘEV Topné články ve spodní části a ve stropě uvnitř trouby budou rovnoměrně vyzařovat teplo do vnitřku trouby. Pečivo nebo maso lze péci pouze na jedné výškové úrovni.	200	30 - 250
	HORNÍ OHŘEV Teplο bude vyzařovat pouze topný článek ve stropě uvnitř trouby. Použijte tento topný článek k opečení horní strany pokrmu do hněda.	150	30 - 235
	SPODNÍ OHŘEV Teplο bude vyzařovat pouze topný článek ve spodní části vnitřku trouby. Použijte tento topný článek k opečení dolní strany pokrmu do hněda.	160	30 - 235
	MALÝ GRIL Aktivuje se pouze topné těleso grilu, které je součástí velké grilovací sady. Použijte tento topný článek ke grilování několika otevřených sendvičů, pivních klobás nebo k toastování chleba.	240	30 - 275
	VELKÝ GRIL V provozu bude horní topný článek a topný článek grilu. Teplο je vyzařováno přímo topným článkem nainstalovaným ve stropě trouby. Pro zvýšení výhřevnosti je spuštěn i horní topný článek. Tento systém se používá pro grilování menšího počtu sendvičů, klobás nebo toastů.	240	30 - 275
	VELKÝ GRIL + VENTILÁTOR V provozu bude topný článek grilu a ventilátor. Tato kombinace se používá ke grilování masa a k pečení větších kusů masa nebo drůbeže v jedné výškové úrovni. Hodí se i pro gratinování pokrmů a pro opékání křupavé kůrky do hněda.	170	30 - 275
	HORKÝ VZDUCH + DOLNÍ OHŘEV V provozu bude spodní topný článek, kruhový topný článek a ventilátor. Používá se k pečení pizzy, většiny pečiva, ovocných koláčů, kynutého těsta a křehké kůrky na několika úrovních současně.	200	30 - 275
	HORKÝ VZDUCH V provozu bude kruhový topný článek a ventilátor. Ventilátor nainstalovaný v zadní stěně uvnitř trouby zajistí konstantní cirkulaci horkého vzduchu kolem pečené nebo pečiva. Tento režim se používá k pečení masa a pečiva na několika úrovních současně.	180	30 - 275
	ECO HORKÝ VZDUCH ¹⁾ V tomto režimu je v průběhu pečení optimalizována spotřeba energie. Tento režim se používá pro pečení masa a pečení koláčů / pečiva.	180	120 - 275
	SPODNÍ OHŘEV + VENTILÁTOR Tento režim se používá pro pečení kynutého těsta, které zvětší pouze mírně svůj objem, a pro zavařování ovoce a zeleniny.	180	30 - 230

SYSTÉM	POPIS	PŘEDEM NASTAVENÁ TEPLOTA (°C)	MIN - MAX TEPLOTA (°C)
SYSTÉMY TROUBY			
	ZAPÉKÁNÍ V režimu/systému Automatického pečení se zapne horní topné těleso v kombinaci s grilem a kruhovým topným tělesem. Tento režim je vhodný pro pečení všech druhů masa.	180	30 - 240

¹⁾ Používá se pro stanovení třídy energetické účinnosti podle normy EN 60350-1.

PEČÍCÍ SYSTÉMY	POPIS	PŘEDEM NASTAVENÁ TEPLOTA (°C)	VÝKON (W)
	MIKROVLNNÉ SYSTÉMY Mikrovlny se používají pro pečení a rozmrazování. Umožňují rychlé a efektivní pečení, aniž by se změnila barva a tvar jídla.	-	1000
	HORKÝ VZDUCH A MIKROVLNY Tento program používejte pro všechny druhy masa, jídla připravované dušením, zeleninová jídla, masové a ovocné plněné koláče, sladké koláče, chléb a jídla připravovaná gratinováním (tzn. jídla, která vyžaduje delší dobu vaření).	160	600
	GRILOVÁNÍ S VENTILÁTOREM + MIKROVLNY Tato kombinace se používá pro menší kousky masa, ryby a zeleninu. Umožňuje rychlé pečení a jídlo bude mít pěknou hnědou křupavou kůrku.	200	600

ÚROVEŇ VÝKONU	POUŽITÍ
1000 W	<ul style="list-style-type: none"> Rychlé ohřívání nápojů, vody a nádob obsahujících velký objem kapaliny. Vaření pokrmů s vysokým obsahem vody (polévky, omáčky apod.).
750 W	<ul style="list-style-type: none"> Vaření čerstvé nebo mražené zeleniny.
600 W	<ul style="list-style-type: none"> Rozpouštění čokolády. Vaření ryb a mořských plodů; ohřívání na dvou úrovních. Vaření sušených fazolí při nízké teplotě. Ohřívání a vaření jemných vaječných jídel.
360 W	<ul style="list-style-type: none"> Vaření mléčných výrobků nebo zavařenin při nízké teplotě.
180 W	<ul style="list-style-type: none"> Rozmrazování; rozpouštění másla nebo zmrzliny.
90 W	<ul style="list-style-type: none"> Rozmrazování pečiva naplněného krémem.

Pro zahájení procesu pečení se dotkněte tlačítka **START/STOP**.

Veškerá zvolená nastavení se zobrazí na displeji.

 Symbol °C bliká na displeji, dokud nebude dosaženo nastavené teploty. Zazní pípnutí. Během tohoto procesu nemůžete měnit systémy pečení.

FUNKCE ČASOVAČE – DOBA TRVÁNÍ



V základním profesionálním režimu zvolte **Funkci časovače**. Volbu potvrďte stisknutím KNOFLÍKU.

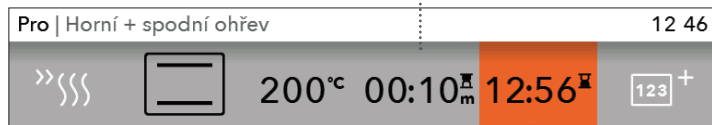

Doba trvání provozu trouby

Opožděný start



Nastavení doby vaření

V tomto režimu můžete definovat dobu trvání provozu trouby. Nastavte požadovanou dobu vaření a potvrďte svůj výběr (max. doba vaření je 10 hodin).

Zobrazí se příslušný čas ukončení operace.

Pro spuštění procesu vaření stisknete tlačítko START.

Veškerá zvolení nastavení se zobrazí na displeji.

Vypněte všechny funkce časovače nastavením času na hodnotu 0.



Nastavení opožděného startu

V tomto režimu můžete určit dobu trvání procesu vaření (doba vaření) a také časovou dobu, ve které má být proces vaření ukončen (doba ukončení) (zpoždění může být nastaveno na max. 24 hodin).

Hodiny musejí být nastaveny na aktuální čas.

Příklad:

Aktuální čas: 12:00

Doba vaření: 2 hodiny

Konec vaření: 18:00

Nejprve nastavte DOBU VAŘENÍ (2 hodiny). Automaticky se zobrazí součet aktuálního času a doby vaření (14:00). Poté zvolte ČAS UKONČENÍ a nastavte časovač (18:00). Pro spuštění procesu vaření stisknete tlačítko START. Časovač počká na okamžik pro zahájení procesu vaření. Na displeji se objeví zpráva: „**Opožděný start.**

Proces vaření bude zahájen v 16:00.“ Jakmile nastavená časová doba vyprší, trouba se automaticky vypne.



Po uplynutí nastaveného času se trouba automaticky zastaví (konec vaření). Zazní krátký akustický signál a v menu se zobrazí Konec.

Po několika minutách bez aktivity přechází spotřebič do pohotovostního režimu.

VÍCFÁZOVÉ VAŘENÍ

Tento režim umožňuje kombinaci tří po sobě jdoucích různých způsobů přípravy jídla během jednoho procesu pečení.

Pomocí provedení různých nastavení můžete připravovat pokrmy přesně podle vašich představ.

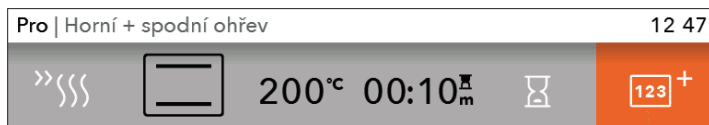

Krokový program

můžete vybrat v režimu Profesionální režim a mikrovlny. Nastavení potvrďte stisknutím KNOFLÍKU.



Zvolte: krok 1, krok 2, krok 3
Své nastavení potvrďte stisknutím KNOFLÍKU.



Krok 1 je již předem zvolen, pokud máte nastaveny **Funkce časovače**.

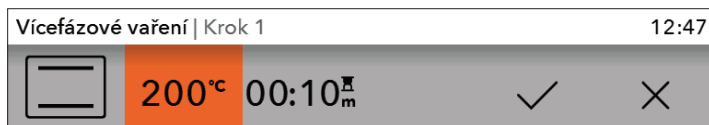

Nastavte systém, teplotu a časovou dobu. Volbu potvrďte OZNAČENÍM POLE a stisknutím KNOFLÍKU.

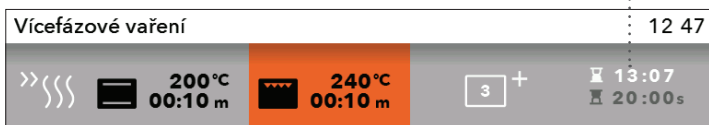



Celková doba pečení - konec

Teplota a doba trvání zvoleného kroku

Postup (stav) aktuálního kroku

Po stisknutí tlačítka START začne trouba běžet nejprve podle kroku 1. (Stavová lišta na spodní straně obrazovky indikuje aktuální krok procesu pečení). Po vypršení určité časové doby bude aktivován krok 2 a poté krok 3, pokud byl také zvolen.

Vícefázové vaření Krok 1/2		12 48
 25°C 00:09 m	 240°C 00:10 m	 13:08  19:58 s

 Pokud chcete během provozu zrušit jakýkoli z příslušných kroků, otočte KNOFLÍKEM, zvolte příslušný krok a zrušte jej pomocí OZNAČENÍ KŘÍŽKEM. Toto můžete provést pouze u kroků, jež nebyly dosud zahájeny.

C) PEČENÍ S MIKROVLNAMI



Každé nastavení potvrďte stisknutím KNOFLÍKU.

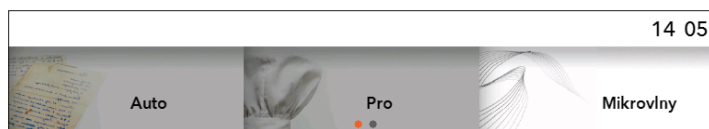

Otočte KNOFLÍKEM a zvolte **Mikrovlny**. Potvrďte volbu stisknutím KNOFLÍKU.

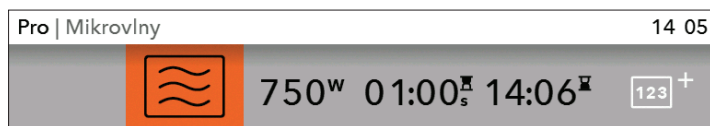

Zvolte nastavení otočením KNOFLÍKU a pro potvrzení ho stiskněte.

1 2 3 4 5

- 1 Systém mikrovln
- 2 Provozní výkon / teplota (u kombinovaných systémů)
- 3 Doba vaření
- 4 Odložené spuštění
- 5 Krokový režim (viz část VAŘENÍ KROK ZA KROKEM)

U systémů mikrovln není funkce časového spínače – odložené spuštění – k dispozici.

Stisknutím tlačítka START/STOP spustíte provoz trouby.
Vybrané nastavení a čas odpočítávání se zobrazí na displeji.



Pokud jste vybrali kombinovaný systém s mikrovlnnou troubou, bude symbol ° C blikat, dokud není dosaženo nastavené teploty.

D) ULOŽENÍ VLASTNÍHO PROGRAMU (MŮJ REŽIM)

Po dokončení procesu vaření se zobrazí "Konec". Zvolte symbol  pro uložení nastavení do paměti trouby.

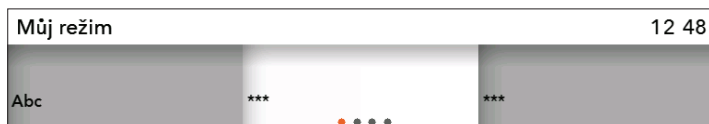

Otočte KNOFLÍKEM a zvolte **Můj režim** v hlavním menu.

 V paměti můžete uložit až 12 receptů.



Otáčením KNOFLÍKU potvrďte příslušné písmena pro zadání názvu. V případě potřeby vymažte znak se šipkou; název uložíte zaškrtnutím.

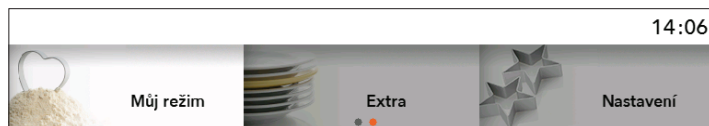

Své oblíbené recepty můžete vyvolat výběrem **Moje recepty** v hlavním menu. Výběr potvrďte pomocí KNOFLÍKU.

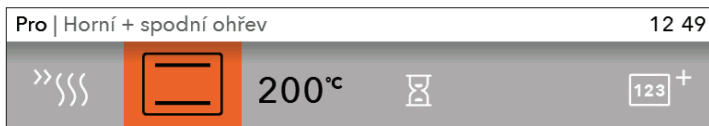

Předem nastavené hodnoty jsou zobrazeny a v případě potřeby je můžete změnit.

Po dokončení programu se v menu zobrazí **Konec**. Pokud jste při pečení provedli jakoukoli změnu, můžete ji uložit do původního receptu stlačením symbolu . Zvolte recept se stejným názvem. Na displeji se zobrazí "**Program byl přepsán**".

- Potvrďte výběr pro uložení receptu pod stejným nebo novým názvem.
- Můžete také zrušit výběr. Na displeji, který se zobrazí, můžete vybrat nové pole a uložit nový recept.

ZAHÁJENÍ PROCESU PEČENÍ

Před zahájením procesu pečení bude blikat tlačítko START/STOP.

Spusťte proces pečení krátkým dotykem na tlačítku START/STOP.

Pokud během procesu pečení chcete změnit aktuální nastavení, otočte KNOFLÍKEM a zvolte nastavení nebo hodnotu. Svou volbu potvrďte.



Pokud se během procesu pečení otevřou dveře, proces se zastaví a bude pokračovat dál až po uzavření těchto dveří. Toto musí být provedeno během 3 minut, jinak bude proces pečení ukončen a na obrazovce se objeví slovo Konec.

KONEC PEČENÍ A VYPNUTÍ TROUBY

Proces pečení ukončíte dotykem na tlačítku START/STOP.

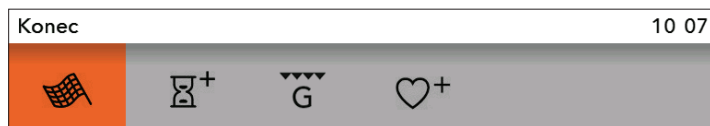

Otočte KNOFLÍKEM; objeví se nabídka **Konec** společně s příslušnými symboly.



Konec

Zvolte příslušnou ikonu a ukončíte proces pečení. Na displeji se zobrazí hlavní menu.



Přidat dobu trvání

Dobu trvání procesu pečení můžete prodloužit pomocí příslušné ikony. Můžete určit nový čas ukončení procesu pečení (viz kapitola FUNKCE ČASOVAČE - DOBA TRVÁNÍ).



Gratinování

Zvolte tento symbol, pro zapékání horní vrstvy připravovaného jídla po ukončení pečení.



Přidat k oblíbeným

Zvolená nastavení můžete uložit do paměti trouby a použít je při příštím provozu.

VOLBA DOPLŇKOVÝCH FUNKCÍ

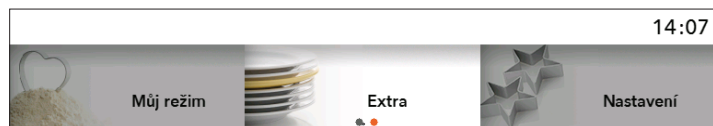

Otočte KNOFLÍKEM a zvolte **Extra** v hlavním menu. Svou volbu potvrďte. Zobrazí se menu (nabídka) pro doplňkové funkce.

 U některých systémů nejsou některé funkce k dispozici; v těchto případech se ozve akustický signál.

Čištění / Čištění vodou

Tento program usnadňuje odstraňování skvrn z vnitřního prostoru trouby. (Viz kapitola ČIŠTĚNÍ A ÚDRŽBA.)

Rozmrazování

V tomto režimu vzduch cirkuluje v prostoru a ohřivače nejsou v provozu.

V provozu je pouze ventilátor.

Tato funkce se používá pro pomalé rozmrazování zmražených potravin (dorty, pečivo, chléb a housky, hluboce zmražené ovoce). Pomocí volby příslušného symbolu nastavte druh pokrmu, hmotnost a čas pro start a konec procesu rozmrazování.

V polovině doby rozmrazování by měly být jednotlivé kusy pokrmu převráceny, zamíchány a odděleny od sebe, pokud jsou k sobě přimrazeny.

Ohřívání

Pomocí této funkce můžete udržovat příslušné pokrmy v požadované teplotě.

Pomocí volby příslušného symbolu nastavte teplotu a čas pro start a konec procesu ohřívání.

Ohřivač talířů

Pomocí této funkce můžete předem ohřívát nádoby (talíře, hrníčky) před servírováním; díky tomu bude pokrm déle udržován v teplém stavu. Po zvolení tohoto symbolu můžete nastavit teplotu a čas pro start a konec procesu ohřívání.

Rychlé ohřívání

Pokud chcete zahřát troubu co nejrychleji na požadovanou teplotu, použijte tuto funkci. Funkce není vhodná pro vaření potravin. Jakmile se trouba ohřeje na nastavenou teplotu, bude proces ohřívání ukončen a trouba bude připravena pro provoz ve zvoleném programu.

Shabbat

V tomto režimu nastavte teplotu v rozmezí 85 až 180 °C; nastavte dobu pro aktivity v rámci Sabatu (až 74 hodin). Pro odpočítávání stiskněte tlačítko START. V troubě se rozsvítí světlo. Veškeré zvuky a provoz budou deaktivovány, s výjimkou tlačítka ON/OFF. Po dokončení procesu mohou být příslušná nastavení uložena.

 V případě výpadku elektrické energie se režim Shabbat zruší a trouba se vrátí zpět do výchozí polohy.



Upozornění: Výrobce není zodpovědný za nesprávné používání režimu Shabbat.

Konec	12 50
	

Otočte KNOFLÍKEM a zobrazte nabídku **Konec** s příslušnými symboly.

VOLBA VŠEOBECNÝCH NASTAVENÍ

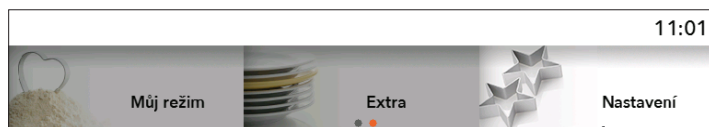

Otočte KNOFLÍKEM a zvolte **Nastavení** v hlavním menu. Svou volbu potvrďte.

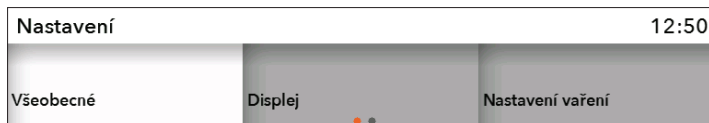

Otáčením KNOFLÍKU se můžete pohybovat v menu (nabídce). Každou volbu potvrďte stisknutím KNOFLÍKU.

Obecný

Jazyk - zvolte jazyk, v němž se má zobrazovat text.

Datum - nastavte datum při prvním připojení spotřebiče do napájecí sítě nebo také v případě, že spotřebič byl po delší dobu odstaven z provozu (déle než jeden týden). Nastavte den, měsíc a rok.

Čas - časová doba v příslušném dnu musí být nastavena při prvním připojení spotřebiče do napájecí sítě nebo také v případě, že spotřebič byl po delší dobu odstaven z provozu (déle než jeden týden). Nastavte HODINY - čas. V poli Čas můžete zvolit digitální nebo analogové hodiny.

Zvuk - hlasitost zvukového signálu může být nastavena pouze tehdy, když není aktivována žádná časová funkce (zobrazuje se pouze čas v konkrétním dnu).

Hlasitost - můžete zvolit tři různé úrovně hlasitosti.

Zvuk tlačítek - tento zvuk můžete aktivovat nebo deaktivovat.

Zvuk funkce Start/Stop - tento zvuk můžete aktivovat nebo deaktivovat.

Displej

V tomto menu můžete nastavit:

Světlost - můžete nastavit tři různé úrovně.

Noční režim - nastavte časový rámec, v němž se má displej ztmavovat.

Zařízení do pohotovostního režimu - displej se automaticky vypne po 1 hodině.

Nastavení pro přípravu pokrmu

Vlastní nastavení mikrovlnné trouby

Intenzita přednastaveného programu

System

Informace o zařizení

Výrobní nastavení

Osvětlení trouby během činnosti - pokud otevřete dveře během procesu pečení, osvětlení se vypne.

Osvětlení trouby - osvětlení trouby se aktivuje automaticky, když otevřete dveře nebo zapnete troubu. Po ukončení procesu pečení zůstává světlo rozsvíceno ještě 1 minutu. Světlo můžete zapínat nebo vypínat stisknutím příslušného tlačítka.



DĚTSKÝ ZÁMEK

Aktivace se provádí dotykem na tlačítko DĚTSKÉHO ZÁMKU. Zobrazí se zpráva „**Dětský zámek zapnutý**“. Pro deaktivaci dětského zámku se tlačítka dotkněte znovu.



Pokud je dětský zámek aktivován bez funkce časovače (jsou zobrazeny pouze hodiny), nebude trouba fungovat. Pokud je zámek aktivován až po nastavení funkce časovače, bude trouba fungovat normálně; nicméně, nebude možné měnit nastavení. Když je aktivován dětský zámek, nemohou být měněny systémy nebo přídatné funkce. Jedinou možnou změnou je ukončení procesu vaření. Dětský zámek zůstává aktivní i po vypnutí trouby. Pro zvolení nového systému je třeba nejprve deaktivovat dětský zámek.



NASTAVENÍ FUNKCE MINUTE MINDER

Funkce Minute Minder může být používána zvláště, nezávisle na provozu trouby. Aktivace se provádí stlačením tlačítka. Maximální doba nastavení je 10 hodin. Po vypršení nastavené doby zazní zvukový signál; tento zvukový signál můžete vypnout stisknutím jakéhokoli tlačítka; případně se tento zvukový signál vypne automaticky po uplynutí jedné minuty.



V případě energetického výpadku nebo po vypnutí spotřebiče budou všechna přídatná nastavení uložena.

POPIS SYSTÉMŮ (REŽIMŮ VAŘENÍ) A TABULKY VAŘENÍ

Pokud v tabulce vaření nemůžete najít vámi požadované jídlo, vyhledejte si informace pro podobný pokrm. Uvedené informace platí pro vaření na jedné úrovni.

Je zde uveden interval doporučených teplot. Začněte s nižším nastavením teploty a zvyšte hodnotu, pokud zjistíte, že pokrm není dostatečně tepelně upravený.

Doby vaření jsou hrubé odhady a za určitých podmínek se mohou lišit.

Troubu předehřívejte jen v případě, že to vyžaduje recept v tabulkách tohoto návodu. Zahřívání prázdné trouby spotřebovává velké množství energie. Pečení několika druhů pečiva nebo několika kusů pizzy za sebou tedy šetří energii, protože trouba je již předehřátá.

Při použití pergamenového papíru dbejte na to, aby byl odolný proti vysokým teplotám.

Při přípravě větších kusů masa nebo pečiva se uvnitř trouby může vytvářet velké množství páry, která pak kondenzuje na dvířkách trouby. Jedná se o běžný jev, který nemá vliv na provoz spotřebiče. Po skončení procesu vaření otřete dvířka a sklo dvířek do sucha.

Vypněte troubu přibližně 10 minut před koncem procesu vaření, abyste využitím nahromaděného tepla ušetřili energii (neplatí pro systémy s mikrovlnami).

Nenechte pokrmy ochlazovat v zavřené troubě, aby nedošlo ke kondenzaci (rosení).



Symbol * znamená, že je nutné předehřát troubu s použitím zvoleného systému vaření.

HORNÍ + SPODNÍ OHŘEV

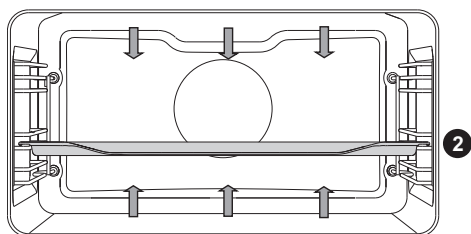

Topné články ve spodní části a ve stropě uvnitř trouby budou rovnoměrně vyzařovat teplo do vnitřku trouby.

Zapékání masa

Používejte smaltované pánve, pánve z temperovaného skla, keramické pánve nebo pánve vyrobené z litiny.

Zásobníky z nerezové oceli nejsou vhodné, protože velmi silně odrážejí horko.

Během zapékání udržujte dostatečnou vlhkost, aby nedošlo ke spálení masa.

Během zapékání maso otáčejte.

Pokud maso zakryjete, zůstane šťavnatější.

Druh jídla	Hmotnost (g)	Návod (zespodu)	Teplota (°C)	Čas pečení (min)
MASO				
Vepřová pečeně	1500	1	180-200	90-120
Vepřové plecko	1500	1	180-200	110-140
Vepřová roláda	1500	2	180-200	90-110
Hovězí pečeně	1500	1	170-190	120-150
Telecí roláda	1500	2	180-200	80-100
Jehněčí svíčková	1500	1	180-200	60-80
Králičí ledvina	1000	2	180-200	50-70
Srnčí noha	1500	1	180-200	90-120
Masová roláda	/	2	180-200	15-30
RYBA				
Dušená ryba	1000 g/kus	2	190-210	40-50

Pečení těsta

Používejte jen jednu úroveň a tmavé pečicí plechy nebo pekáče. Na světle zbarvených pečicích plechách nebo pekáčích bude pečení těsta horší, protože takové vybavení odráží teplo.

Vždy položte pekáč na rošt. Pokud použijete příložený pečicí plech, vyjměte rošt. Doba pečení bude kratší, jestliže předehřejete troubu.

Druh jídla	Návod (zespodu)	Teplota (°C)	Čas pečení (min)
PEČIVO			
Bílý chléb, 1 kg *	2	220	10-15
		180-190	30-40
Pohankový chléb, 1 kg *	2	180-190	50-60
Celozrný chléb, 1 kg *	2	180-190	50-60
Žitný chléb, 1 kg *	2	180-190	50-60
Pšeničný chléb, 1 kg *	2	180-190	50-60
Sladké suflé	2	170-190	40-50
Housky *	2	190-210	20-30
Ořechový dort	1	170-180	50-60
Piškotová buchta *	1	160-170	30-40
Makrónky (sněhové pečivo)	2	130-150	15-25
Zeleninové závitky	2	190-200	25-35
Ovocné závitky	2	190-200	25-35
Drobné pečivo z listového těsta	2	200-210	20-30
Pirohy se zelím *	2	190-200	25-35
Biskupský chlebiček	1	130-150	80-100
Sněhové pusinky	2	80-90	110-130
Buchta	2	170-180	30-40

Tip	Návod
Je koláč hotový?	<ul style="list-style-type: none"> • Propíchněte koláč shora dřevěným párátkem nebo špejlí. Pokud se na párátko nebo špejli nic nepřichytí, je koláč hotový. • Vypněte troubu a využijte zbytkové teplo.
Srazil se koláč?	<ul style="list-style-type: none"> • Zkontrolujte recept. • Příště použijte méně tekutiny. • Při použití malých mixérů a hnětačů apod. sledujte dobu míchání.
Je koláč zespodu příliš světlý?	<ul style="list-style-type: none"> • Použijte pečicí plech nebo pekáč tmavé barvy. • Umístěte pečicí plech o jednu úroveň níže a ke konci průběhu pečení zapněte spodní topný článek.
Koláč s vlhkou náplní je nedopečený?	<ul style="list-style-type: none"> • Zvyšte teplotu a prodlužte dobu pečení.



Neumísťujte hluboký pekáč na první vodící lištu.

MALÝ GRIL, VELKÝ GRIL

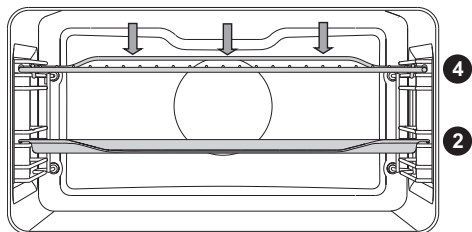

Při grilování jídla s velkým grilem bude v provozu horní topný článek a topný článek grilu upevněný na stropu uvnitř trouby.

Při grilování s normálním (ne velkým) grilem bude v provozu pouze topný článek grilu a část souboru velkého grilu.

Maximální teplota při použití ražna je 240 °C.

Předehřejte infračervený (grilovací) ohříváč na dobu pěti minut.

Nezapomínejte celý proces pravidelně kontrolovat.

Při vysokých teplotách se může maso snadno a rychle spálit!

Zapékání s grilovacím ohříváčem je vhodné pro přípravu křupavých a nízkotučných pokrmů, například klobás, masových a rybích řezů (steaky, řízky, lososové steaky atd.), nebo opečeného pečiva.

Při grilování přímo na mřížce polévejte maso olejem, aby se nepřilepilo na mřížku; maso vložte na 4. naváděcí mechanismus. Odkapávací táč vložte na 1. nebo 2. naváděcí mechanismus.

Pokud grilujete na tácu udržujte dostatečnou vlhkost, aby nedošlo ke spálení masa. Během grilování maso otáčejte.

Po každém grilování očistěte troubu a příslušenství.

Tabulka pro grilování - malý gril

Druh jídla	Hmotnost (g)	Návod (zespodu)	Teplota (°C)	Čas pečení (min)
MASO				
Beefsteak, mírně opečený	180 g/kus	3	240	20-25
Řízek z vepřové krkovičky	150 g/kus	3	240	25-30
Žebírka	280 g/kus	3	240	30-35
Grilované klobásy	70 g/kus	3	240	20-25
OPÉKANÝ CHLÉB				
Toast	/	3	240	5-10
Obložený chlebiček	/	3	240	5-10

Tabulka pro grilování – velký gril

Druh jídla	Hmotnost (g)	Návod (zespodu)	Teplota (°C)	Čas pečení (min)
MASO				
Beefsteak, nepropečený	180 g/kus	3	240	10-15
Beefsteak, propečený	180 g/kus	3	240	15-20
řízec z vepřové krkovičky	150 g/kus	3	240	15-20
Žebírka	280 g/kus	3	240	20-25
Telecí řízek	140 g/kus	3	240	15-20
Grilované klobásky	70 g/kus	3	240	10-20
Játrový sýr (Leberkäse)	150 g/kus	3	240	15-20
RYBA				
Steaky z lososa	1000 g/kus	3	240	15-20
OPÉKANÝ CHLÉB				
6 krajíců chleba	/	3	240	1-4
Obložený chlebiček	/	3	240	2-5

Při grilování v pekáči dbejte na to, aby byl v pekáči dostatek tekutiny a jídlo se nemohlo spálit. Během vaření maso otáčejte.

Když pečete pstruha, vysušte rybu poklepáváním papírovým ubrouskem. Okořeňte uvnitř, potřete olejem zvenčí a položte na rošt. Během grilování rybu neotáčejte.

Kadar pečete maso v pekači, zagotovite dovolj tekočine, da se meso ne zažge. Med peko ga obrnite.

Kadar pečete postrvi, jih osušite s papirnato brisačo. V notranjost vstavite začimbe, zunanjost ribe pa naoljite in položite na rešetko. Med peko pod žarom jih ne obračajte.



Při používání (infračerveného) topného článku grilu vždy nechávejte dvířka trouby zavřená.

Topný článek grilu, rošt a další příslušenství trouby se během grilování velice silně zahřívají. Používejte proto chňapky a kleště na maso.

VELKÝ GRIL + VENTILÁTOR

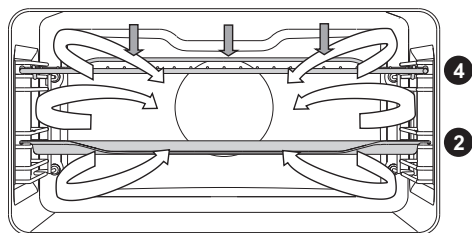

V tomto provozním režimu pracují současně topný článek grilu a ventilátor. Vhodné pro grilování masa, ryb a zeleniny.

(Viz popisy a tipy pro GRIL.)

Druh jídla	Hmotnost (g)	Návod (zespodu)	Teplota (°C)	Čas pečení (min)
MASO				
Kachna	2000	1	180-200	90-110
Vepřová pečeně	1500	1	170-190	90-120
Vepřová plec	1500	1	160-180	100-130
Kuřecí půlka	700	1	190-210	50-60
Kuře, 1,5 kg	1500	1	200-220	60-80
Sekaná	1500	1	160-180	70-90
RYBA				
Pstruh	200 g/kus	2	200-220	20-30

HORKÝ VZDUCH + DOLNÍ OHŘEV

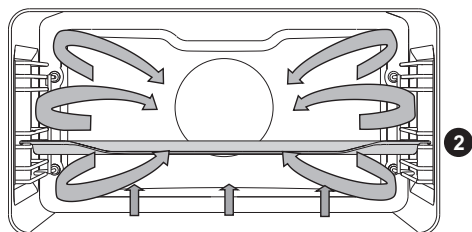

V tomto provozním režimu pracují současně topný článek grilu a ventilátor. Vhodné pro grilování masa, ryb a zeleniny.

(Viz popisy a tipy pro GRIL.)

Druh jídla	Návod (zespodu)	Teplota (°C)	Čas pečení (min)
Cheesecake, křehké těsto	2	160-170	60-70
Pizza *	2	220-230	10-15
Quiche Lorraine (lotrinská quiche), křehké těsto	1	200-210	50-60
Jablečný závin, tažené těsto	2	180-190	50-60

HORKÝ VZDUCH

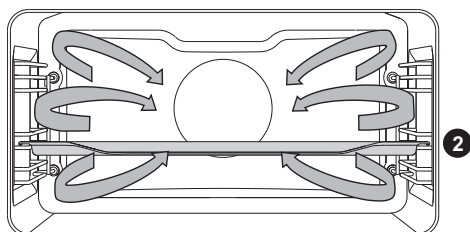

Delujeta okroglo gredo in ventilator. Ventilator na zadnji steni pečice skrbi za stalno kroženje vročega zraka okoli mesa ali peciva.

Zapékání masa:

Používejte smaltované pánve, pánve z temperovaného skla, keramické pánve nebo pánve vyrobené z litiny.

Zásobníky z nerezové oceli nejsou vhodné, protože velmi silně odrážejí horko.

Během zapékání udržujte dostatečnou vlhkost, aby nedošlo ke spálení masa. Během zapékání maso otáčejte. Pokud maso zakryjete, zůstane šťavnatější.

Druh jídla	Hmotnost (g)	Návod (zespodu)	Teplota (°C)	Čas pečení (min)
MASO				
Vepřová pečeně s kůží	1500	1	170-190	90-120
Kuře, celé	1500	2	180-200	70-90
Kachna	2000	1	170-190	120-150
Kuřecí prsa	1000	2	190-210	50-60
Nadívané kuře	1500	1	190-210	110-130

Pečení pečiva

Doporučuje se předeřhát troubu.

Malé kusy pečiva se mohou péct na nízkých táčech v několika rovinách (2. a 3.).

Vezměte prosím na vědomí, že u různých pečicích táčů mohou být různé doby pečení.

Možná bude zapotřebí vytáhnout vrchní táč dříve než ten spodní.

Pečicí pánve vždy pokládejte na mřížku; pokud používáte dodávaný pečicí táč, mřížku vytáhněte.

Malé kousky pečiva musejí mít stejnou tloušťku, aby bylo dosaženo stejnoměrného opečení.

Druh jídla	Návod (zespodu)	Teplota (°C)	Čas pečení (min)
PEČIVO			
Piškotová buchta	1	160-170	30-40
Koláč s drobenkou	2	170-180	25-35
Švestkový koláč	1	160-170	30-40
Piškotová roláda *	2	170-180	15-25
Biskupský chlebiček, křehké těsto	1	170-180	50-70
Challah, bílý židovský chléb (kváskový)	2	170-180	35-50
Jablečný závin	2	180-190	50-60
Pizza *	2	210-220	15-20
Sušenky, křehké těsto *	2	160-170	15-25
Sušenky, lisované *	2	150-160	20-30
Koláčky *	2	150-160	20-30
Drobné sušenky z kynutého těsta	2	180-190	20-35
Drobné sušenky z taženého těsta	2	180-190	20-30
Pečivo plněné krémem	2	190-200	25-45
MRAŽENÉ VÝROBKY			
Jablečno-tvarohový závin	2	180-190	55-70
Pizza	2	190-200	20-35
Brambory smažené v troubě	2	210-220	25-40
Krokety smažené v troubě	2	210-220	20-35



Neumísťujte hluboký pekáč na první vodící lištu.

ECO HORKÝ VZDUCH

eco

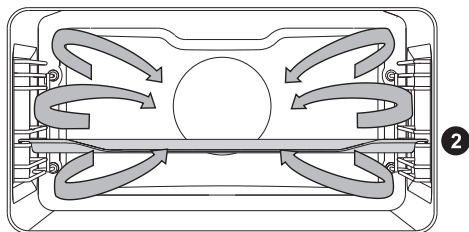

Kulatý ohříváč a ventilátor budou v provozu.
Ventilátor, který je nainstalovaný na zadní stěně vnitřního prostoru trouby, zajišťuje konstantní cirkulaci vzduchu okolo masa, zeleniny nebo pečiva.

Druh jídla	Návod (zespodu)	Teplota (°C)	Čas pečení (min)
MASO			
Vepřová pečeně 1 kg	1	200-210	110-130
Vepřová pečeně 2 kg	1	200-210	130-150
Hovězí pečeně 1 kg	1	210-220	100-120
RYBA			
Celá ryba, 200 g/kus	2	200-210	40-50
Rybí filety, 100 g/kus	2	210-220	25-35
PEČIVO			
Lisované sušenky	2	180-190	20-30
Malé koláčky	2	190-200	30-35
Piškotová roláda	2	200-210	15-25
Biskupský chlebiček, křehké těsto	1	190-200	55-65
ZAPÉKANÉ POKRMY			
Gratinované brambory	2	190-200	40-50
Lasagne, zapékané těstoviny	2	200-210	45-55
MRAŽENÉ VÝROBKY			
Hranolky, 1 kg	2	230-240	35-45
Kuřecí medajlónky, 0.7 kg	2	220-230	30-40
Rybí prsty, 0.6 kg	2	220-230	30-40



Neumísťujte hluboký pekáč na prvni vodící lištu.

SPODNÍ OHŘEV + VENTILÁTOR

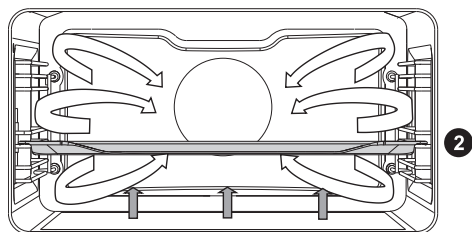

Tento režim se používá pro pečení kynutého těsta, které zvětší pouze mírně svůj objem, a pro zavařování ovoce a zeleniny. Použijte druhou úroveň od spodu a raději mělký pekáč podnos, aby mohl horký vzduch cirkulovat přes horní stranu pokrmu.

ZAVAŘOVÁNÍ

Připravte si sklenice a potraviny k zavařování. Použijte sklenice s pryžovým těsněním a se skleněnými víčky. Nepoužívejte sklenice s víčky se závitem nebo s kovovými víčky. Zkontrolujte, zda mají všechny sklenice stejnou velikost, jsou naplněny stejným obsahem a jsou řádně utěsněny.

Nalijte 1 litr horké vody do hlubokého pekáče (teplota vody by měla být cca 70 °C) a vložte 6 litrových sklenic do pekáče. Vložte pekáč do trouby na druhou úroveň.

V průběhu zavařování sledujte sklenice a vařte je, dokud se kapalina ve sklenicích nezačne vařit – tj. dokud se v první sklenici nezačnou vytvářet bublinky.

Druh jídla	Návod (zespodu)	Teplota (°C)	Čas vaření (min)	Teplota, když začína docházet k varu	Čas ponechání v troubě (min)
OVOCE					
Jahody (6×1 l)	2	180	40-60	vypnout	20-30
Peckovité ovoce (6×1 l)	2	180	40-60	vypnout	20-30
Ovocná kaše (6×1 l)	2	180	40-60	vypnout	20-30
ZELENINA					
Okurky v nálevu (6×1 l)	2	180	40-60	vypnout	20-30
Fazole/mrkev (6×1 l)	2	180	40-60	120 °C, 60 min	20-30

ZAPÉKÁNÍ

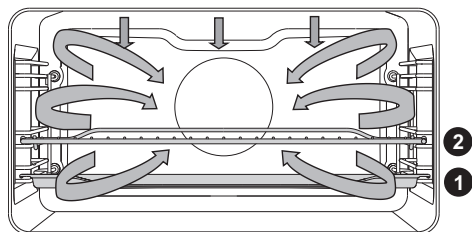

V režimu automatického pečení se zapne horní topné těleso v kombinaci s grilem a kruhovým topným tělesem. Tento režim je vhodný pro pečení všech druhů masa.

Při zapékání přímo na mřížce polévejte maso olejem, aby se nepřilepilo na mřížku; maso vložte na 3. naváděcí mechanismus. Odkapávací táč vložte na 2. naváděcí mechanismus. Pokud zapékáte maso na tácu, vložte tento táč na 2. naváděcí mechanismus. Nastavte systém a teplotu pro vaření, stejně jako konečnou teplotu pro pokrm.

Druh jídla	Hmotnost (g)	Návod (zespodu)	Teplota (°C)	Čas pečení (min)	Vnitřní teplota (°C)
Hovězí panenka	1000	2	170-190	60-80	55-75*
Kuře, celé	1500	2	180-200	65-85	85-90
Krůta	4000	2	170-190	150-180	85-90
Vepřová pečeně	1500	2	170-190	100-120	70-85
Sekaná	1000	2	170-190	50-65	80-85
Telecí	1000	2	170-190	70-90	75-85
Jehněčí	1000	2	180-200	50-70	75-85
Zvěřina	1000	2	180-200	60-90	75-85
Ryba, celá	1000	2	170-190	40-50	75-85
Kuřecí stehna	1000	2	190-210	45-55	85-90

* jemně propečený = 55-60 °C; středně propečený = 65-70 °C; zcela propečený = 70-75 °C

MIKROVLNY

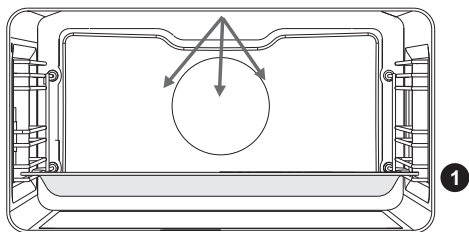

Mikrovlny se používají pro vaření a rozmrazování.

Úrovně výkonu: 90, 180, 360, 600, 750, 1000 W.

1 Vložte skleněnou pečicí nádobu do vodící lišty na 1. úrovni.

Rozmrazování

Druh jídla	Hmotnost (g)	Výkon (W)	Čas rozmrazování (min)
MASO			
Mleté maso **	500	90	35-45
Maso na kousky **	500	90	20-30
Steaky **	500	90	20-30
Celé kusy masa **	1000	90	70-80
Porce drůbeže **	500	90	25-35
Celá ryba **	200	90	15-20
PEČIVO			
Chléb **	1000	90	20-25
Housky **	500	90	10-15
Ořechový koláč **	500	90	15-25
Ovocný koláč **	500	90	15-25
OVOCE A ZELENINA			
Ovoce	500	90	15-25
Zelenina	500	90	20-30

** Jídlo v polovině procesu otočte.

Oddělte jednotlivé kousky. Po ukončení procesu rozmrazování ponechtejte jídlo při pokojové teplotě 10 až 20 minut, abyste umožnili rovnoměrné rozložení tepla v jídle.

Ohřev

Druh jídla	Hmotnost (g)	Výkon (W)	Čas rozmrazování (min)
JÍDLO			
Řízky	300 g	600	3-5
Celá ryba	200 g	600	3-5
Mix zeleniny *	500 g	600	3-5
Přílohy *	500 g	600	3-5
Omáčky *	500 g	600	2-4
Polévky/šťávy *	5 dl	750	2-4
Pizza	500 g	600	2-4
Kuřecí medajlónky	500 g	600	2-4
Obložený chlebiček	/	600	2-4
Popcorn	90 g	1000	2-4
Rozpuštěná čokoláda	100 g	600	2-4
Změkčení másla	250 g	180	2-4
Dětská lahvička	2 dl	360	3-4
Dětské jídlo	4 dl	180	2-3
NÁPOJ			
Voda	2 dl	1000	1-2
Káva	2 dl	1000	1-2
Svařené víno	2 dl	1000	1-2
Mléko	2 dl	1000	1-2

* Během procesu ohřívání jídlo několikrát promíchejte.

Varný

Při vaření masa a zeleniny doporučujeme použít skleněnou nádobu s pokličkou.

Umístěte skleněnou nádobu na skleněný plech na pečení, vložte na 1. pozici.

Druh jídla	Hmotnost (g)	Výkon (W)	Čas vaření (min)
MASO			
Kuřecí stehna **	1000	600	20-30
Kuřecí křídla **	1000	600	15-25
Kuře v omáčce *	500	1000	15-25
Kuře - celé **	1500	600	45-60
Vepřová pečeně **	1000	600	45-60
Vepřová kotleta **	500	750	25-35
Řízky **	500	1000	10-20
Sekaná	700	600	25-35
Masové kuličky *	1000	1000	10-20
Ryba **	200	600	15-20
DEZERTY			
Čokoládové soufflé	6	360	12-17
Sýrové soufflé	skleněná nádoba na pečení	750	15-20
Ovocné pyré	skleněná nádoba na pečení	750	12-17
Vaječný krém	skleněná nádoba na pečení	360	23-28

Druh jídla	Hmotnost (g)	Dodání vody	Výkon (W)	Čas vaření (min)
ZELENINA				
Brambory	500	1 polévková lžice/100 g	1000	13-18
Baklažán / Lilek	500	1 polévková lžice/100 g	600	13-18
Cuketa	500	1 polévková lžice/100 g	360	10-15
Mrkev	500	1 polévková lžice/100 g	1000	10-15
Cibule	200	1 polévková lžice/100 g	1000	5-10
Fazolové lusky	500	1 polévková lžice/100 g	750	10-15
Brokolice	1000	1 polévková lžice/100 g	750	10-15
Kapie	500	1 polévková lžice/100 g	1000	8-13
Květák	1000	1 polévková lžice/100 g	750	18-23

Druh jídla	Hmotnost (g)	Dodání vody	Výkon (W)	Čas vaření (min)
Pór	200	1 polévková lžíce/100 g	1000	10-15
Růžičková kapusta	500	1 polévková lžíce/100 g	1000	10-15
Žampiony	500	1 polévková lžíce/100 g	1000	10-15
Chřest	500	1 polévková lžíce/100 g	750	5-10
Hrách	500	1 polévková lžíce/100 g	750	25-30
Zelí	500	1 polévková lžíce/100 g	750	15-20

PŘÍLOHY

Rýže	200	Poměr jídlo a voda 1:2	750	15-20
Těstoviny	200	Poměr jídlo a voda 1:2	750	10-15
Celozrnné těstoviny	200	Poměr jídlo a voda 1:2	1000	10-15
Ovesná mouka	500	Poměr jídlo a voda 1:2	1000	5-10
Přírodní rýže	200	Poměr jídlo a voda 1:2	750	25-30
Rizoto	500	Poměr jídlo a voda 1:2	750	20-25
Kuskus	250	Poměr jídlo a voda 1:2	1000	3-8
Polenta	250	Poměr jídlo a voda 1:3	1000	5-10
Proso	250	Poměr jídlo a voda 1:3	1000	10-15

Druh jídla	Hmotnost (g)	Výkon (W)	Čas vaření (min)
MRAŽENÉ VÝROBKY			
Sekaná	700	600	35-45
Kuře - celé**	1500	600	55-65
Vepřová pečeně **	1000	600	50-60
Kuřecí medajlónky **	500	750	10-15
Mix zeleniny *	500	750	10-20
Ryba **	200	600	10-15

* Během procesu ohřívání jídlo několikrát promíchejte.

** Jídlo v polovině procesu otočte. "

HORKÝ VZDUCH A MIKROVLNY

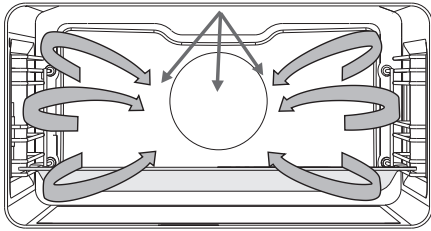

V tomto režimu vaření se pokrm připravuje s kombinací mikrovln a grilu.

Úrovně výkonu: 90, 180, 360, 600 W

- 1 Vložte skleněnou pečicí nádobu do vodící lišty na 1. úrovni.

Druh jídla	Hmotnost (g)	Výkon (W)	Teplota (°C)	Čas pečení (min)
Drůbež	1000	360	200-220	35-45
Drůbež	Půlka	360	190-200	25-35
Kuřecí stehna	1000	600	190-200	20-30
Kachna	1500	360	190-200	45-60
Drůbež - křídýlka	500	600	190-200	15-20

GRILOVÁNÍ S VENTILÁTOREM + MIKROVLNY

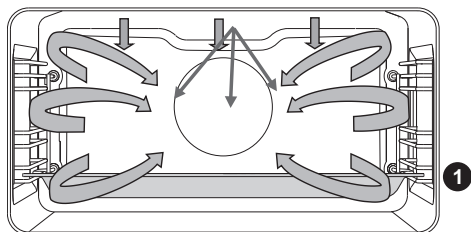

Tento systém používá kombinaci mikrovln a grilu s ventilátorem s cílem zkrátit dobu pečení.

Úrovně výkonu: 90, 180, 360, 600 W. Pečicí podnos vložte na první úroveň.

Druh jídla	Hmotnost (g)	Výkon (W)	Teplota (°C)	Čas pečení (min)
MASO				
Telecí pečeně	1500	360	180-190	70-90
Jehněčí žebra	1500	360	180-190	50-60
Sekaná	1000	360	180-190	40-50
Drůbež - prsa	500	360	180-200	25-35
Kachní prsa	1000	360	200-210	25-35
Vepřová pečeně	1500	600	180-190	60-80
Hovězí pečeně	1500	600	180-190	60-80
Kuře, celé	1500	360	200-210	45-60
Kuře, půlka	1500	360	200-210	35-45
Kuřecí stehna	1000	360	200-210	35-45
PEČIVO				
Závin - sladký	/	600	180-200	15-20
ZELENINA				
Cannelloni	/	600	180-200	15-20
Ukrajinské zelné rolády	/	750	180-200	25-35
Gratinované brambory	800	600	180-200	25-35



Při použití mikrovlnných systémů nepoužívejte kovové nádoby ani náčiní.

Troubu nepřehřívejte.

Stupeň propečenosti masa

DRUH MASA	Vnitřní teplota (°C)
HOVĚZÍ	
syrové, nepečené	40-45
mírně propečené	55-60
středně propečené	65-70
úplně propečené	75-80
TELECÍ	
úplně propečené	75-85
VEPŘOVÉ	
středně propečené	65-70
úplně propečené	75-85
JEHNĚČÍ	
úplně propečené	79
SKOPOVÉ	
syrové, nepečené	45
mírně propečené	55-60
středně propečené	65-70
úplně propečené	80
KOZÍ MASO	
středně propečené	70
úplně propečené	82
DRŮBEŽ	
úplně propečená	82
RYBY	
úplně propečené	65-70

ÚDRŽBA A ČIŠTĚNÍ



Před čištěním spotřebič odpojte ze sítě a nechte jej vychladnout.

Čištění a údržba spotřebiče nesmí být prováděny dětmi bez příslušného dozoru!

Hliníkové povrchy

Hliníkové povrchy čistěte pomocí neabrazivních tekutých detergentů, které jsou určeny pro tyto materiály.

Naneste detergent na mokrý hadřík, vyčistěte příslušný povrch a poté jej opláchněte vodou.

Čisticí prostředek nenanášejte přímo na povrch.

Nikdy nepoužívejte abrazivní čisticí prostředky nebo abrazivní houby.

Poznámka: Povrch nesmí přijít do kontaktu s čisticími postřiky pro troubu; mohlo by dojít k viditelnému a trvalému poškození.

Přední panely z nerezové oceli

(v závislosti na modelu)

Vyčistěte povrch mírným čisticím prostředkem (mýdlová voda) a měkkou neabrazivní houbou.

Aby nedošlo k poškození povrchu, nepoužívejte abrazivní čisticí prostředky nebo rozpouštědla.

Lakované a plastové povrchy

(v závislosti na modelu)

Nikdy nepoužívejte abrazivní čisticí prostředky, alkoholové čisticí prostředky nebo čistý alkohol pro čištění knoflíků, dveřních madel, štítků a informačních destičky.

Skvrny nečistot odstraňte ihned, pomocí měkkého hadříku a tekutých detergentů. Můžete používat také čisticí prostředky, které jsou vyrobeny pro tento typ povrchů; v tomto případě postupujte podle pokynů výrobce.



Hliníkové povrchy nesmějí nikdy přijít do kontaktu s čisticími postřiky pro troubu; mohlo by dojít k viditelnému a trvalému poškození.

Dvířka spotřebiče

Dvířka jsou připevněna ke spotřebiči a nesmí být odstraněna. Dvířka též nesmí být demontována a nesmí se s nimi ani jinak manipulovat.

KONVENČNÍ ČIŠTĚNÍ TROUBY

Ulpívající a odolné nečistoty v troubě můžete čistit pomocí standardního čisticího postupu (pomocí čisticích prostředků nebo postřiků pro troubu). Po takovém čištění důkladně opláchněte zbytky čisticích prostředků.

Troubu a příslušenství čistěte po každém použití, aby se nečistoty nezapékaly do povrchu. Nejjednodušší způsob odstraňování mastnoty je čištění pomocí mýdlové vody, když je trouba stále ještě teplá.

U ulpívajících nečistot používejte konvenční čisticí prostředky pro trouby. Troubu důkladně vypláchněte čistou vodou a odstraňte veškeré zbytky po čisticím prostředku. Nikdy nepoužívejte agresivní čisticí prostředky, abrazivní čisticí prostředky, odstraňovače skvrn a koroze atd.

Příslušenství (pečicí listy a tácy, mřížky atd.) čistěte horkou vodou a detergentem.

Trouba, její dutina a pečicí tácy jsou potaženy speciálním smaltem, který zajišťuje hladký a odolný povrch. Tento povlak usnadňuje čištění v pokojové teplotě.

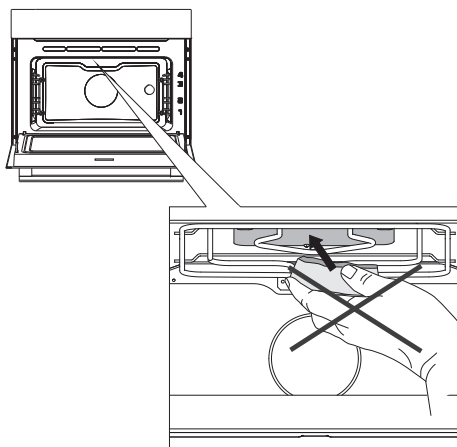

Na stropním krytu trouby nikdy nepoužívejte agresivní čisticí prostředky, abrazivní čisticí prostředky, abrazivní houbičky, odstraňovače skvrn a rzi atd.

ČISTICÍ PROGRAM AQUA CLEAN

Před spuštěním čisticího programu odstraňte veškeré velké nečistoty a zbytky potravin z dutiny trouby.

Do hlubokého pečicího tácu nalijte 0,6 l teplé vody; tento tác položte na druhý naváděcí mechanismus. Zvolte program pro čištění trouby.

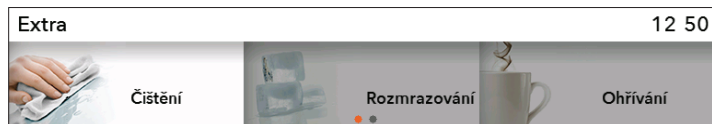

V hlavním menu zvolte **Extra** a **Čištění**. Nastavení potvrďte stisknutím KNOFLÍKU.



Stiskněte tlačítko START.

 Po ukončení programu počkejte, dokud trouba nevychladne. Poté bezpečně otřete interiér.

Po ukončení 30minutového programu skvrny na smaltovaných stěnách trouby změknou a jejich vyčištění bude snazší. Otřete skvrny vlhkým hadříkem.

 Pokud nebyl čisticí proces dostatečně účinný (v případě ulpívajících odolných nečistot), opakujte jej znovu.



Funkci Aqua Clean aktivujte až po vychladnutí trouby.

ODSTRANĚNÍ A VYČIŠTĚNÍ VODICÍCH LIŠŤ

K čištění vodicích lišt používejte běžné čisticí prostředky.

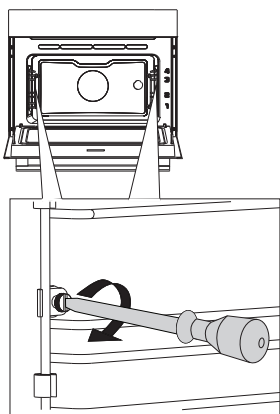

1 Vymontujte šroub. Použijte šroubovák.

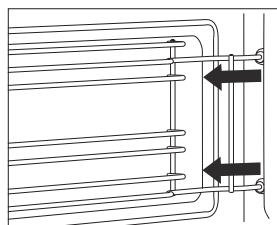

2 Vyměňte vodicí lišty z otvorů v zadní stěně trouby.

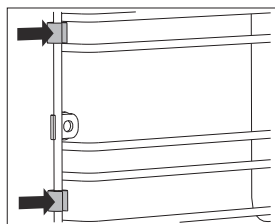

Dávejte pozor, aby se neztratily rozpěry namontované na drátěných vodicích lištách. Po vyčištění vraťte rozpěry na místo; jinak se mohou objevit jiskry.



Po vyčištění vodicí lišty opět nasadte a utáhněte šrouby pomocí šroubováku.
Při vracení drátěných vodicích lišt na místo dávejte pozor, abyste je namontovali na stejnou stranu, kde byla před demontáží.

VÝMĚNA ŽÁROVKY

Žárovka patří mezi spotřební materiál, a proto se na ni nevztahuje záruka. Před výměnou žárovky vyjměte pekáče, rošt a vodící lišty.

Použijte křížový šroubovák (Phillips).
(Halogenová žárovka: G9, 230 V, 25 W)

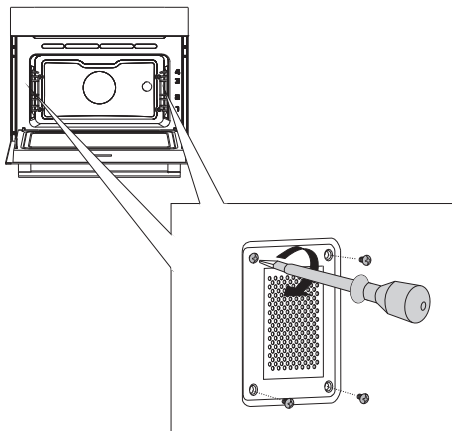

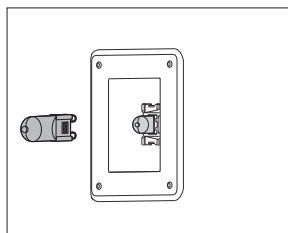

- 1** Odstraňte čtyři šrouby na krytu.
Odstraňte kryt a sklo.

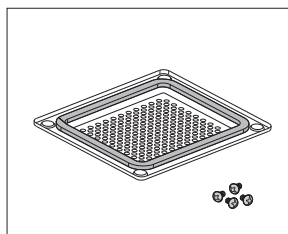

- 2** Vyjměte halogenovou žárovku a vyměňte ji za novou.

 Při manipulaci se žárovkou použijte ochranu.



 Na krytu je těsnění, které nesmí být odstraněno. Nedovolte, aby se těsnění oddělilo od krytu. Těsnění musí správně zapadnout do stěny vnitřního prostoru trouby.



S použitím šroubováku pevně utáhněte šrouby na krytu; jinak se mohou objevit jiskry.

TABULKA ODSTRAŇOVÁNÍ ZÁVAD

Problém/chyba	Příčina
Čidla nereagují; displej je „zamrzlý“.	Odpojte spotřebič na několik minut od elektrického napájení (vymontujte pojistku nebo vypněte hlavní vypínač); potom spotřebič opět připojte a zapněte.
Hlavní jistič u vás doma často vypadává.	Volejte servisního technika.
Osvětlení trouby nefunguje.	Postup výměny žárovky osvětlení je popsán v kapitole „Čištění a údržba“.
Pečivo je nedopečené.	Zvolili jste správnou teplotu a systém ohřevu? Jsou dvířka trouby zavřena?
Zobrazí se chybový kód: ERRXX... * XX značí číslo/kód chyby.	Vyskytla se chyba v elektronickém modulu. Na několik minut odpojte spotřebič od síťového napájení. Poté jej znovu připojte a nastavte čas. Pokud se chyba znovu objeví, obraťte se na servisního technika.
V troubě se objeví jiskry.	Přesvědčte se, že jsou všechny kryty svídel upevněné a že jsou na drátěných vodičích lištách namontovány všechny rozpěry. Přesvědčte se, že jsou vodičí lišty správně vloženy ve spotřebiči.

Jestliže problém navzdory dodržení výše uvedených pokynů přetrvává, zavolejte autorizovaného servisního technika. Na opravy nebo na jakékoliv záruční reklamace, které budou způsobeny nesprávným připojením nebo používáním spotřebiče, se nevztahuje záruka. V takovém případě hradí uživatel náklady na opravu.



Před opravou odpojte spotřebič od síťového napájení (vyjmutím pojistky nebo vytažením zástrčky ze zásuvky ve zdi).

LIKVIDACE



Obal je vyroben z ekologických materiálů, které lze recyklovat, odstraňovat nebo likvidovat bez jakéhokoliv nebezpečí pro životní prostředí. Za tímto účelem jsou obalové materiály příslušným způsobem označeny.

Tento symbol na výrobku nebo na jeho obalu znamená, že s tímto výrobkem se nesmí nakládat jako s normálním domácím odpadem. Výrobek je nutné odvézt do sběrného centra pro zpracování odpadu z elektrického a elektronického zařízení.

Správná likvidace výrobku pomůže zabránit případným negativním dopadům na životní prostředí a zdraví osob, ke kterým by mohlo dojít v případě nesprávného nakládání s výrobkem. Budete-li chtít zjistit přesné informace o likvidaci a zpracování výrobku, obraťte se na příslušný orgán veřejné správy pro nakládání s odpadem, na svou službu likvidace odpadu nebo obchod, v němž jste výrobek zakoupili.

Vyhrazujeme si právo na jakékoliv změny a chyby v návodu k používání.

COMBI MW_DM_45



cs (03-19)